

DATEN BLATT

Layher 

Mehr möglich. Die Steigtechnik.

Erstellt: 11.06.2025

Uni Breit P2



Das Universalgerüst für Höchste Höhen mit doppelt breitem Arbeitsboden
Der Sicherheitsaufbau P2, die kollektive Schutzmaßnahme.

Art.-Nr.	1402.101
Feldlänge	2,85 m
Feldbreite	1,5 m
Arbeitshöhe	3,20 m
Standhöhe	1,2 m
Gerüsthöhe	2,43 m
Material	Aluminium
Klappbar	Nein
Verpackungsgrößengewicht	128,8 kg

Zertifikate / Siegel



Das Universalgerüst für Höchste Höhen mit doppelt breitem Arbeitsboden
Der Sicherheitsaufbau P2, die kollektive Schutzmaßnahme.

Art.-Nr.	1402.102
Feldlänge	2,85 m
Feldbreite	1,5 m
Arbeitshöhe	4,20 m
Standhöhe	2,2 m
Gerüsthöhe	3,43 m
Material	Aluminium
Klappbar	Nein
Verpackungsgrößengewicht	184,6 kg

Zertifikate / Siegel



Layher Steigtechnik GmbH

Ochsenbacher Straße 56
74363 Güglingen-Eibensbach
Deutschland

Telefon (0 71 35) 70-5 00
E-Mail info@layher.com
www.layher-steigtechnik.com

Alle Preise verstehen sich zzgl. gesetzl. MwSt.
Technische Änderungen vorbehalten. Bauteilgewichte unterliegen Schwankungen aufgrund von Toleranzen und können daher von den gemachten Angaben abweichen. Es gelten ausschließlich unsere derzeit gültigen Liefer-, Zahlungs-, Miet- und Reparaturbedingungen. Auf Anfrage schicken wir Ihnen diese gerne zu. Außerdem sind sie unter agb.layher-steigtechnik.com abrufbar.

DATEN BLATT

Layher 

Mehr möglich. Die Steigtechnik.

Erstellt: 11.06.2025



Das Universalgerüst für Höchste Höhen mit doppelt breitem Arbeitsboden
Der Sicherheitsaufbau P2, die kollektive Schutzmaßnahme.

Art.-Nr.	1402.103
Feldlänge	2,85 m
Feldbreite	1,5 m
Arbeitshöhe	5,20 m
Standhöhe	3,2 m
Gerüsthöhe	4,43 m
Material	Aluminium
Klappbar	Nein
Verpackungsgrößengewicht	237,8 kg

Zertifikate / Siegel

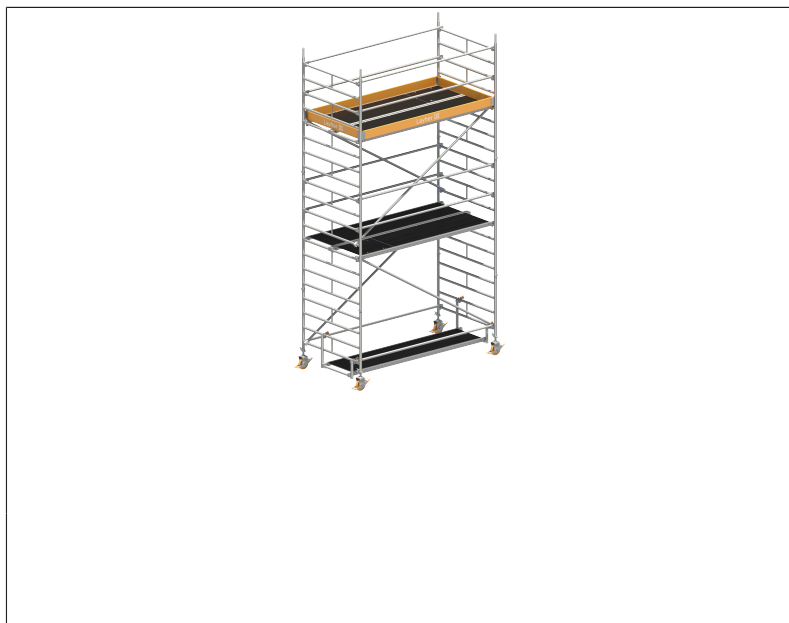

Das Universalgerüst für Höchste Höhen mit doppelt breitem Arbeitsboden
Der Sicherheitsaufbau P2, die kollektive Schutzmaßnahme.

Art.-Nr.	1402.104
Feldlänge	2,85 m
Feldbreite	1,5 m
Arbeitshöhe	6,20 m
Standhöhe	4,2 m
Gerüsthöhe	5,43 m
Material	Aluminium
Klappbar	Nein
Verpackungsgrößengewicht	276,2 kg

Zertifikate / Siegel



Layher Steigtechnik GmbH

Ochsenbacher Straße 56
74363 Güglingen-Eibensbach
Deutschland

Telefon (0 71 35) 70-5 00
E-Mail info@layher.com
www.layher-steigtechnik.com

Alle Preise verstehen sich zzgl. gesetzl. MwSt.
Technische Änderungen vorbehalten. Bauteilgewichte unterliegen Schwankungen aufgrund von Toleranzen und können daher von den gemachten Angaben abweichen. Es gelten ausschließlich unsere derzeit gültigen Liefer-, Zahlungs-, Miet- und Reparaturbedingungen. Auf Anfrage schicken wir Ihnen diese gerne zu. Außerdem sind sie unter agb.layher-steigtechnik.com abrufbar.

DATEN BLATT

Layher 

Mehr möglich. Die Steigtechnik.

Erstellt: 11.06.2025



Das Universalgerüst für Höchste Höhen mit doppelt breitem Arbeitsboden
Der Sicherheitsaufbau P2, die kollektive Schutzmaßnahme.

Art.-Nr.	1402.105
Feldlänge	2,85 m
Feldbreite	1,5 m
Arbeitshöhe	7,20 m
Standhöhe	5,2 m
Gerüsthöhe	6,43 m
Material	Aluminium
Klappbar	Nein
Verpackungsgrößengewicht	329,4 kg

Zertifikate / Siegel



Das Universalgerüst für Höchste Höhen mit doppelt breitem Arbeitsboden
Fahrbalken aus Stahl, als Basisverbreiterung.
Der Sicherheitsaufbau P2, die kollektive Schutzmaßnahme.

Art.-Nr.	1402.106
Feldlänge	2,85 m
Feldbreite	1,5 m
Arbeitshöhe	8,38 m
Standhöhe	6,38 m
Gerüsthöhe	7,61 m
Material	Aluminium
Klappbar	Nein
Verpackungsgrößengewicht	451,4 kg

Zertifikate / Siegel



Layher Steigtechnik GmbH

Ochsenbacher Straße 56
74363 Güglingen-Eibensbach
Deutschland

Telefon (0 71 35) 70-5 00
E-Mail info@layher.com
www.layher-steigtechnik.com

Alle Preise verstehen sich zzgl. gesetzl. MwSt.

Technische Änderungen vorbehalten. Bauteilgewichte unterliegen Schwankungen aufgrund von Toleranzen und können daher von den gemachten Angaben abweichen. Es gelten ausschließlich unsere derzeit gültigen Liefer-, Zahlungs-, Miet- und Reparaturbedingungen. Auf Anfrage schicken wir Ihnen diese gerne zu. Außerdem sind sie unter agb.layher-steigtechnik.com abrufbar.

DATEN BLATT

Layher 

Mehr möglich. Die Steigtechnik.

Erstellt: 11.06.2025



Das Universalgerüst für Höchste Höhen mit doppelt breitem Arbeitsboden
Fahrbalken aus Stahl, als Basisverbreiterung.
Der Sicherheitsaufbau P2, die kollektive Schutzmaßnahme.

Art.-Nr.	1402.107
Feldlänge	2,85 m
Feldbreite	1,5 m
Arbeitshöhe	9,38 m
Standhöhe	7,38 m
Gerüsthöhe	8,61 m
Material	Aluminium
Klappbar	Nein
Verpackungsgrößengewicht	511,7 kg

Zertifikate / Siegel



Das Universalgerüst für Höchste Höhen mit doppelt breitem Arbeitsboden
Fahrbalken aus Stahl, als Basisverbreiterung.
Der Sicherheitsaufbau P2, die kollektive Schutzmaßnahme.

Art.-Nr.	1402.108
Feldlänge	2,85 m
Feldbreite	1,5 m
Arbeitshöhe	10,38 m
Standhöhe	8,38 m
Gerüsthöhe	9,61 m
Material	Aluminium
Klappbar	Nein
Verpackungsgrößengewicht	543,2 kg

Zertifikate / Siegel



Layher Steigtechnik GmbH

Ochsenbacher Straße 56
74363 Güglingen-Eibensbach
Deutschland

Telefon (0 71 35) 70-5 00
E-Mail info@layher.com
www.layher-steigtechnik.com

Alle Preise verstehen sich zzgl. gesetzl. MwSt.
Technische Änderungen vorbehalten. Bauteilgewichte unterliegen Schwankungen aufgrund von Toleranzen und können daher von den gemachten Angaben abweichen. Es gelten ausschließlich unsere derzeit gültigen Liefer-, Zahlungs-, Miet- und Reparaturbedingungen. Auf Anfrage schicken wir Ihnen diese gerne zu. Außerdem sind sie unter agb.layher-steigtechnik.com abrufbar.

DATEN BLATT

Layher 

Mehr möglich. Die Steigtechnik.

Erstellt: 11.06.2025



Das Universalgerüst für Höchste Höhen mit doppelt breitem Arbeitsboden
Fahrbalken aus Stahl, als Basisverbreiterung.
Der Sicherheitsaufbau P2, die kollektive Schutzmaßnahme.

Art.-Nr.	1402.109
Feldlänge	2,85 m
Feldbreite	1,5 m
Arbeitshöhe	11,38 m
Standhöhe	9,38 m
Gerüsthöhe	10,61 m
Material	Aluminium
Klappbar	Nein
Verpackungsgrößengewicht	603,3 kg

Zertifikate / Siegel

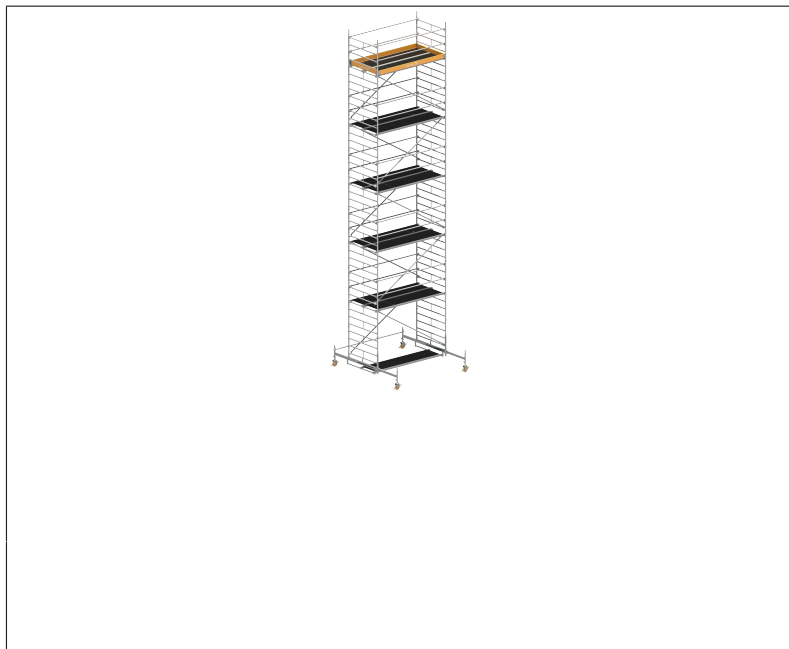

Das Universalgerüst für Höchste Höhen mit doppelt breitem Arbeitsboden
Fahrbalken aus Stahl, als Basisverbreiterung.
Der Sicherheitsaufbau P2, die kollektive Schutzmaßnahme.

Art.-Nr.	1402.110
Feldlänge	2,85 m
Feldbreite	1,5 m
Arbeitshöhe	12,38 m
Standhöhe	10,38 m
Gerüsthöhe	11,61 m
Material	Aluminium
Klappbar	Nein
Verpackungsgrößengewicht	634,8 kg

Zertifikate / Siegel



Layher Steigtechnik GmbH

Ochsenbacher Straße 56
74363 Güglingen-Eibensbach
Deutschland

Telefon (0 71 35) 70-5 00
E-Mail info@layher.com
www.layher-steigtechnik.com

Alle Preise verstehen sich zzgl. gesetzl. MwSt.

Technische Änderungen vorbehalten. Bauteilgewichte unterliegen Schwankungen aufgrund von Toleranzen und können daher von den gemachten Angaben abweichen. Es gelten ausschließlich unsere derzeit gültigen Liefer-, Zahlungs-, Miet- und Reparaturbedingungen. Auf Anfrage schicken wir Ihnen diese gerne zu. Außerdem sind sie unter agb.layher-steigtechnik.com abrufbar.

DATEN BLATT

Layher 

Mehr möglich. Die Steigtechnik.

Erstellt: 11.06.2025



Das Universalgerüst für Höchste Höhen mit doppelt breitem Arbeitsboden
Fahrbalken aus Stahl, als Basisverbreiterung.
Der Sicherheitsaufbau P2, die kollektive Schutzmaßnahme.

Art.-Nr.	1402.111
Feldlänge	2,85 m
Feldbreite	1,5 m
Arbeitshöhe	13,38 m
Standhöhe	11,38 m
Gerüsthöhe	12,61 m
Material	Aluminium
Klappbar	Nein
Verpackungsgrößengewicht	694,9 kg

Zertifikate / Siegel

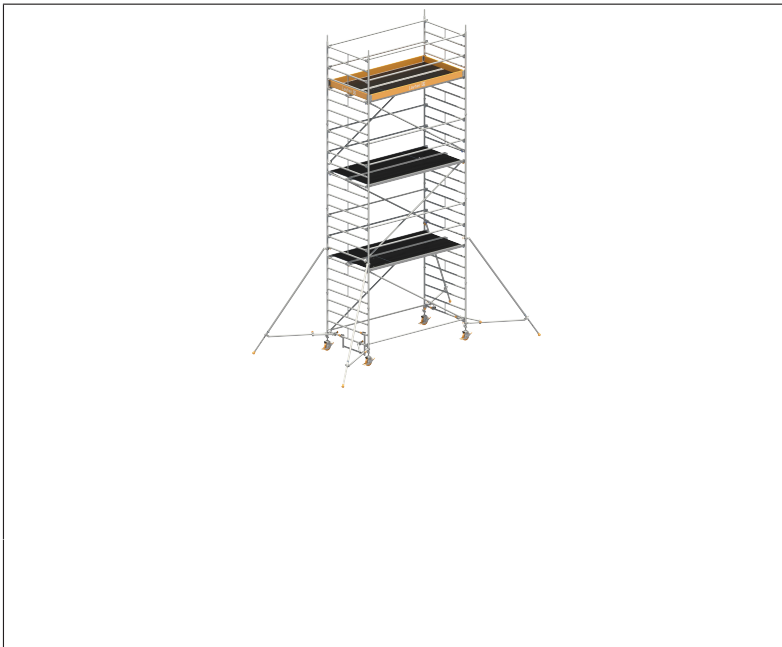

Das Universalgerüst für Höchste Höhen mit doppelt breitem Arbeitsboden und Gerüststützen
Gerüststützen, als Basisverbreiterung.
Der Sicherheitsaufbau P2, die kollektive Schutzmaßnahme.

Art.-Nr.	1402.126
Feldlänge	2,85 m
Feldbreite	1,5 m
Arbeitshöhe	8,20 m
Standhöhe	6,2 m
Gerüsthöhe	7,43 m
Material	Aluminium
Klappbar	Nein
Verpackungsgrößengewicht	389,7 kg

Zertifikate / Siegel



Layher Steigtechnik GmbH

Ochsenbacher Straße 56
74363 Güglingen-Eibensbach
Deutschland

Telefon (0 71 35) 70-5 00
E-Mail info@layher.com
www.layher-steigtechnik.com

Alle Preise verstehen sich zzgl. gesetzl. MwSt.

Technische Änderungen vorbehalten. Bauteilgewichte unterliegen Schwankungen aufgrund von Toleranzen und können daher von den gemachten Angaben abweichen. Es gelten ausschließlich unsere derzeit gültigen Liefer-, Zahlungs-, Miet- und Reparaturbedingungen. Auf Anfrage schicken wir Ihnen diese gerne zu. Außerdem sind sie unter agb.layher-steigtechnik.com abrufbar.

DATEN BLATT

Layher 

Mehr möglich. Die Steigtechnik.

Erstellt: 11.06.2025

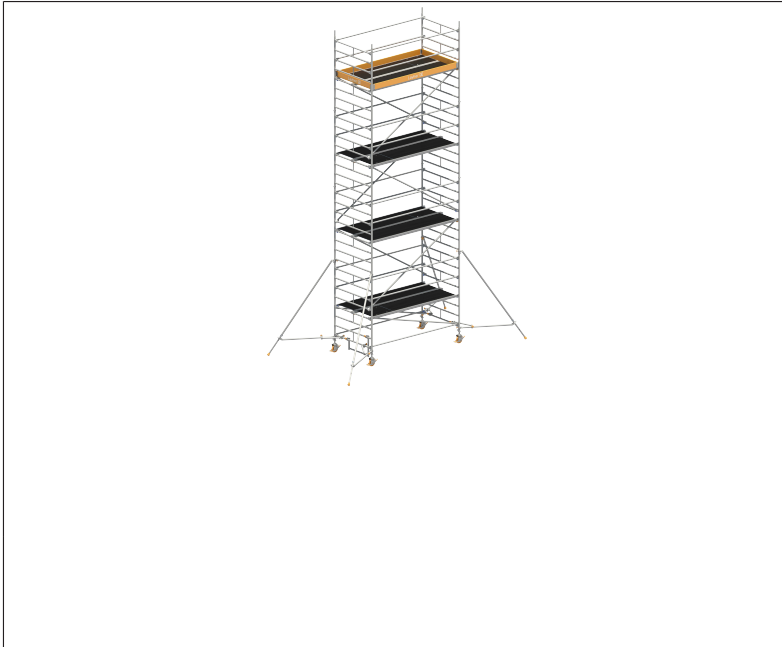

Das Universalgerüst für Höchste Höhen mit doppelt breitem Arbeitsboden und Gerüststützen Gerüststützen, als Basisverbreiterung. Der Sicherheitsaufbau P2, die kollektive Schutzmaßnahme.

Art.-Nr.	1402.127
Feldlänge	2,85 m
Feldbreite	1,5 m
Arbeitshöhe	9,20 m
Standhöhe	7,2 m
Gerüsthöhe	8,43 m
Material	Aluminium
Klappbar	Nein
Verpackungsgrößengewicht	466,2 kg

Zertifikate / Siegel



Das Universalgerüst für Höchste Höhen mit doppelt breitem Arbeitsboden und Gerüststützen Gerüststützen, als Basisverbreiterung. Der Sicherheitsaufbau P2, die kollektive Schutzmaßnahme.

Art.-Nr.	1402.128
Feldlänge	2,85 m
Feldbreite	1,5 m
Arbeitshöhe	10,20 m
Standhöhe	8,2 m
Gerüsthöhe	9,43 m
Material	Aluminium
Klappbar	Nein
Verpackungsgrößengewicht	481,3 kg

Zertifikate / Siegel



Layher Steigtechnik GmbH

Ochsenbacher Straße 56
74363 Güglingen-Eibensbach
Deutschland

Telefon (0 71 35) 70-5 00
E-Mail info@layher.com
www.layher-steigtechnik.com

Alle Preise verstehen sich zzgl. gesetzl. MwSt.

Technische Änderungen vorbehalten. Bauteilgewichte unterliegen Schwankungen aufgrund von Toleranzen und können daher von den gemachten Angaben abweichen. Es gelten ausschließlich unsere derzeit gültigen Liefer-, Zahlungs-, Miet- und Reparaturbedingungen. Auf Anfrage schicken wir Ihnen diese gerne zu. Außerdem sind sie unter agb.layher-steigtechnik.com abrufbar.

DATEN BLATT

Layher

Mehr möglich. Die Steigtechnik.

Erstellt: 11.06.2025

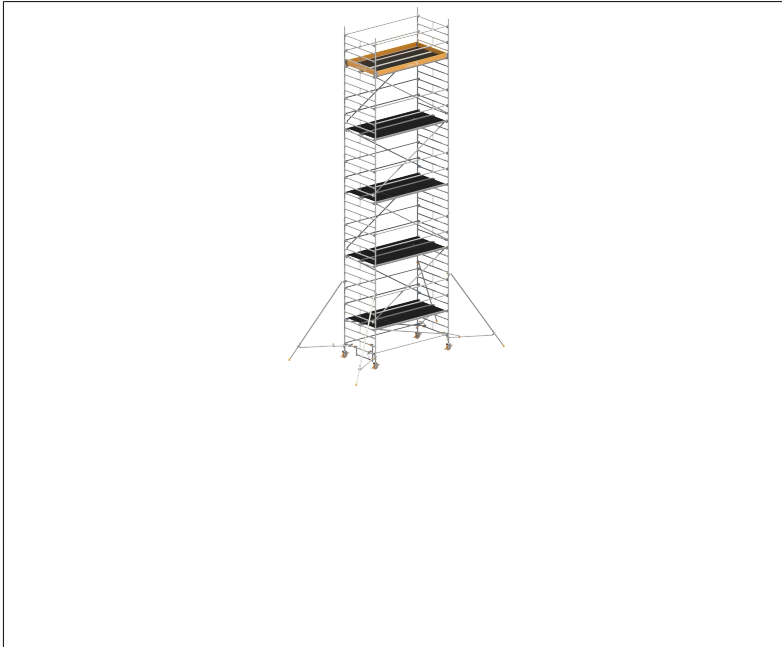

Das Universalgerüst für Höchste Höhen mit doppelt breitem Arbeitsboden und Gerüststützen Gerüststützen, als Basisverbreiterung. Der Sicherheitsaufbau P2, die kollektive Schutzmaßnahme.

Art.-Nr.	1402.129
Feldlänge	2,85 m
Feldbreite	1,5 m
Arbeitshöhe	11,20 m
Standhöhe	9,2 m
Gerüsthöhe	10,43 m
Material	Aluminium
Klappbar	Nein
Verpackungsgrößengewicht	557,8 kg

Zertifikate / Siegel

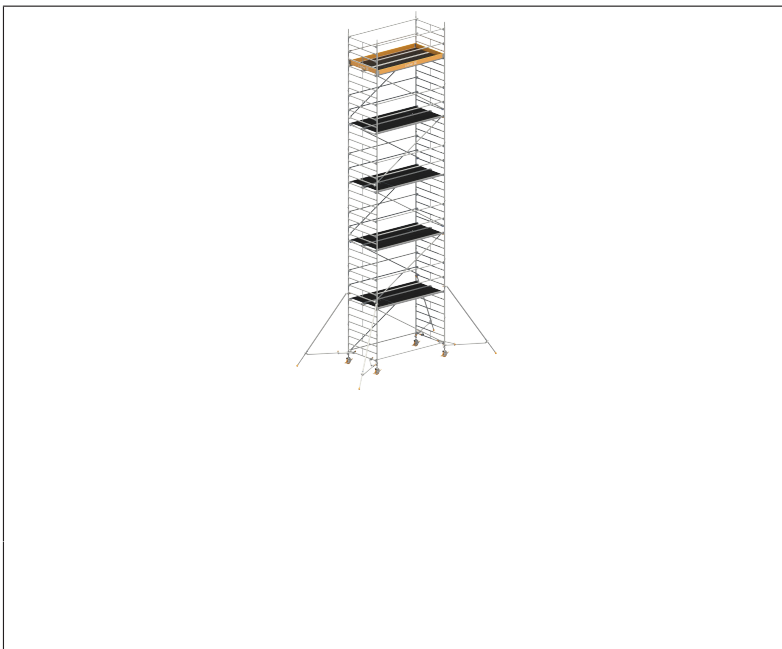

Das Universalgerüst für Höchste Höhen mit doppelt breitem Arbeitsboden und Gerüststützen Gerüststützen, als Basisverbreiterung. Der Sicherheitsaufbau P2, die kollektive Schutzmaßnahme.

Art.-Nr.	1402.130
Feldlänge	2,85 m
Feldbreite	1,5 m
Arbeitshöhe	12,20 m
Standhöhe	10,2 m
Gerüsthöhe	11,43 m
Material	Aluminium
Klappbar	Nein
Verpackungsgrößengewicht	572,9 kg

Zertifikate / Siegel



Layher Steigtechnik GmbH

Ochsenbacher Straße 56
74363 Güglingen-Eibensbach
Deutschland

Telefon (0 71 35) 70-5 00
E-Mail info@layher.com
www.layher-steigtechnik.com

Alle Preise verstehen sich zzgl. gesetzl. MwSt.

Technische Änderungen vorbehalten. Bauteilgewichte unterliegen Schwankungen aufgrund von Toleranzen und können daher von den gemachten Angaben abweichen. Es gelten ausschließlich unsere derzeit gültigen Liefer-, Zahlungs-, Miet- und Reparaturbedingungen. Auf Anfrage schicken wir Ihnen diese gerne zu. Außerdem sind sie unter agb.layher-steigtechnik.com abrufbar.

DATEN BLATT

Layher 

Mehr möglich. Die Steigtechnik.

Erstellt: 11.06.2025

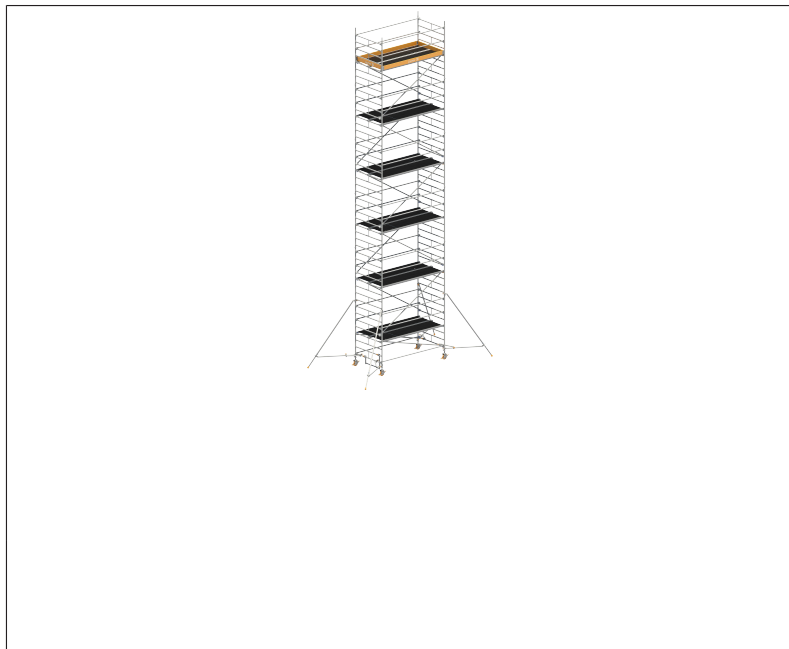

Das Universalgerüst für Höchste Höhen mit doppelt breitem Arbeitsboden und Gerüststützen Gerüststützen, als Basisverbreiterung. Der Sicherheitsaufbau P2, die kollektive Schutzmaßnahme.

Art.-Nr.	1402.131
Feldlänge	2,85 m
Feldbreite	1,5 m
Arbeitshöhe	13,20 m
Standhöhe	11,2 m
Gerüsthöhe	12,43 m
Material	Aluminium
Klappbar	Nein
Verpackungsgrößengewicht	649,4 kg

Zertifikate / Siegel

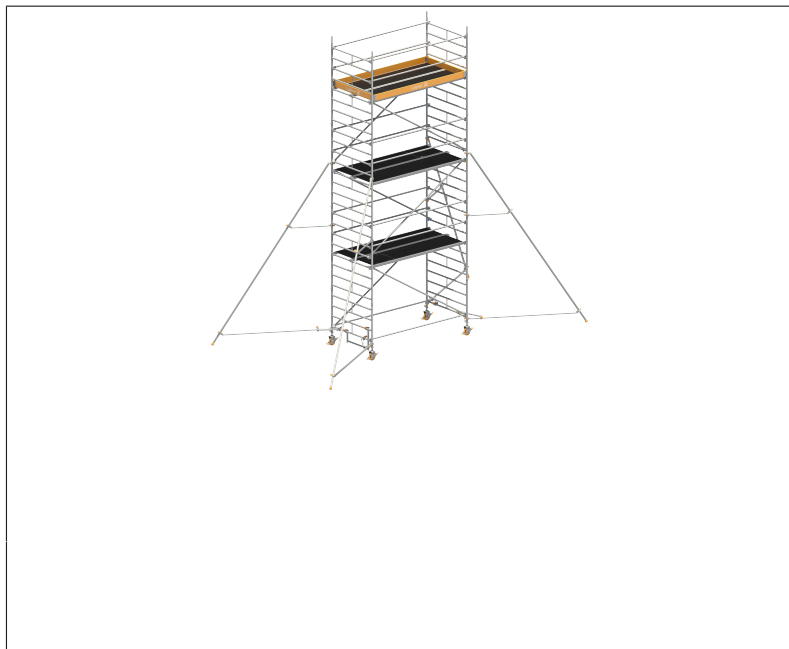

Das Universalgerüst für Höchste Höhen mit doppelt breitem Arbeitsboden und Gerüststützen Gerüststützen, als Basisverbreiterung. Der Sicherheitsaufbau P2, die kollektive Schutzmaßnahme.

Art.-Nr.	1402.146
Feldlänge	2,85 m
Feldbreite	1,5 m
Arbeitshöhe	8,20 m
Standhöhe	6,2 m
Gerüsthöhe	7,43 m
Material	Aluminium
Klappbar	Nein
Verpackungsgrößengewicht	415,3 kg

Zertifikate / Siegel



Layher Steigtechnik GmbH

Ochsenbacher Straße 56
74363 Güglingen-Eibensbach
Deutschland

Telefon (0 71 35) 70-5 00
E-Mail info@layher.com
www.layher-steigtechnik.com

Alle Preise verstehen sich zzgl. gesetzl. MwSt.
Technische Änderungen vorbehalten. Bauteilgewichte unterliegen Schwankungen aufgrund von Toleranzen und können daher von den gemachten Angaben abweichen. Es gelten ausschließlich unsere derzeit gültigen Liefer-, Zahlungs-, Miet- und Reparaturbedingungen. Auf Anfrage schicken wir Ihnen diese gerne zu. Außerdem sind sie unter agb.layher-steigtechnik.com abrufbar.

DATEN BLATT

Layher

Mehr möglich. Die Steigtechnik.

Erstellt: 11.06.2025

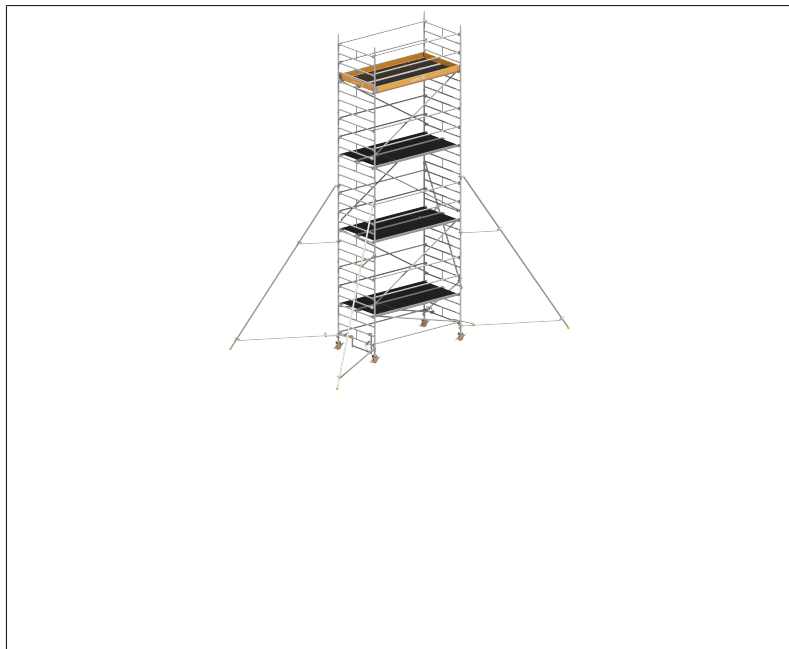

Das Universalgerüst für Höchste Höhen mit doppelt breitem Arbeitsboden und Gerüststützen Gerüststützen, als Basisverbreiterung. Der Sicherheitsaufbau P2, die kollektive Schutzmaßnahme.

Art.-Nr.	1402.147
Feldlänge	2,85 m
Feldbreite	1,5 m
Arbeitshöhe	9,20 m
Standhöhe	7,2 m
Gerüsthöhe	8,43 m
Material	Aluminium
Klappbar	Nein
Verpackungsgrößengewicht	491,8 kg

Zertifikate / Siegel

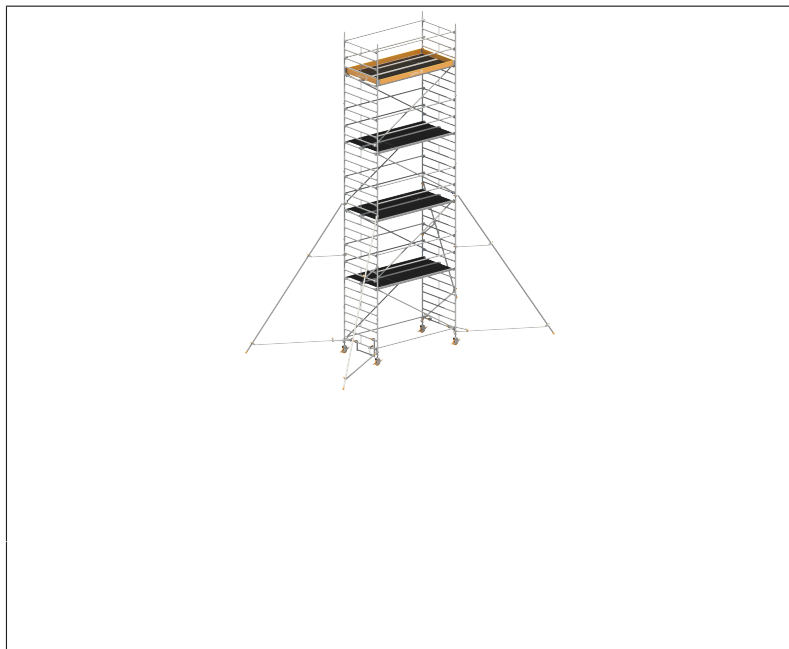

Das Universalgerüst für Höchste Höhen mit doppelt breitem Arbeitsboden und Gerüststützen Gerüststützen, als Basisverbreiterung. Der Sicherheitsaufbau P2, die kollektive Schutzmaßnahme.

Art.-Nr.	1402.148
Feldlänge	2,85 m
Feldbreite	1,5 m
Arbeitshöhe	10,20 m
Standhöhe	8,2 m
Gerüsthöhe	9,43 m
Material	Aluminium
Klappbar	Nein
Verpackungsgrößengewicht	506,9 kg

Zertifikate / Siegel



Layher Steigtechnik GmbH

Ochsenbacher Straße 56
74363 Güglingen-Eibensbach
Deutschland

Telefon (0 71 35) 70-5 00
E-Mail info@layher.com
www.layher-steigtechnik.com

Alle Preise verstehen sich zzgl. gesetzl. MwSt.
Technische Änderungen vorbehalten. Bauteilgewichte unterliegen Schwankungen aufgrund von Toleranzen und können daher von den gemachten Angaben abweichen. Es gelten ausschließlich unsere derzeit gültigen Liefer-, Zahlungs-, Miet- und Reparaturbedingungen. Auf Anfrage schicken wir Ihnen diese gerne zu. Außerdem sind sie unter agb.layher-steigtechnik.com abrufbar.

DATEN BLATT

Layher 

Mehr möglich. Die Steigtechnik.

Erstellt: 11.06.2025

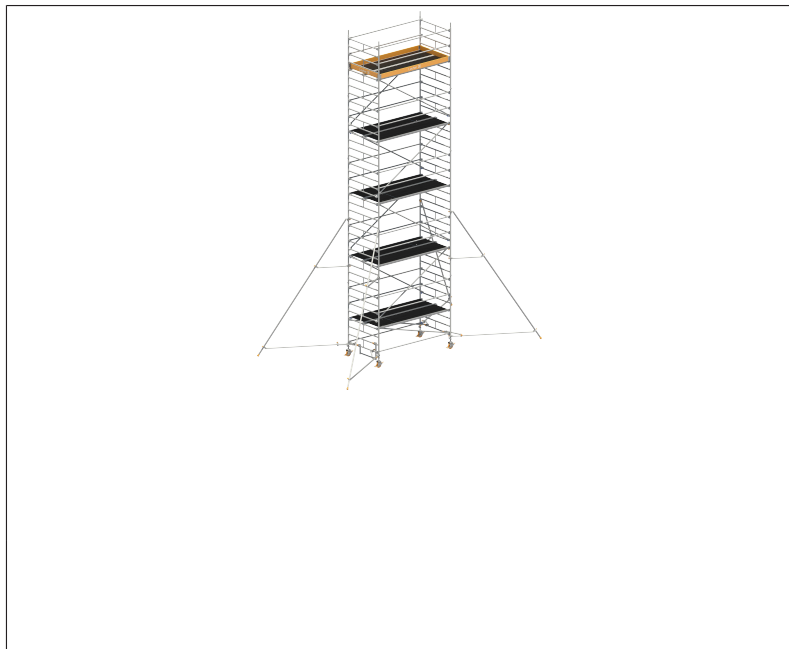

Das Universalgerüst für Höchste Höhen mit doppelt breitem Arbeitsboden und Gerüststützen Gerüststützen, als Basisverbreiterung. Der Sicherheitsaufbau P2, die kollektive Schutzmaßnahme.

Art.-Nr.	1402.149
Feldlänge	2,85 m
Feldbreite	1,5 m
Arbeitshöhe	11,20 m
Standhöhe	9,2 m
Gerüsthöhe	10,43 m
Material	Aluminium
Klappbar	Nein
Verpackungsgrößengewicht	583,4 kg

Zertifikate / Siegel

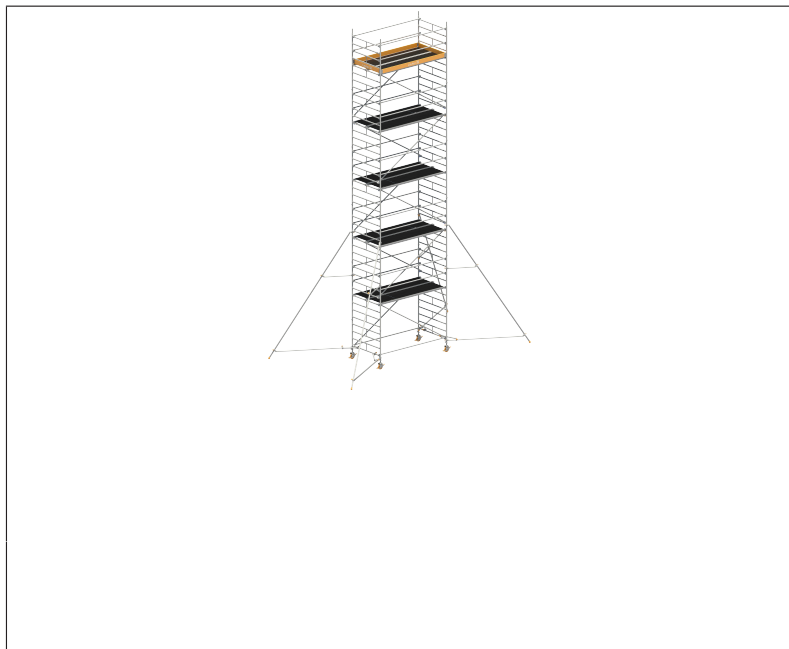

Das Universalgerüst für Höchste Höhen mit doppelt breitem Arbeitsboden und Gerüststützen Gerüststützen, als Basisverbreiterung. Der Sicherheitsaufbau P2, die kollektive Schutzmaßnahme.

Art.-Nr.	1402.150
Feldlänge	2,85 m
Feldbreite	1,5 m
Arbeitshöhe	12,20 m
Standhöhe	10,2 m
Gerüsthöhe	11,43 m
Material	Aluminium
Klappbar	Nein
Verpackungsgrößengewicht	598,5 kg

Zertifikate / Siegel



Layher Steigtechnik GmbH

Ochsenbacher Straße 56
74363 Güglingen-Eibensbach
Deutschland

Telefon (0 71 35) 70-5 00
E-Mail info@layher.com
www.layher-steigtechnik.com

Alle Preise verstehen sich zzgl. gesetzl. MwSt.

Technische Änderungen vorbehalten. Bauteilgewichte unterliegen Schwankungen aufgrund von Toleranzen und können daher von den gemachten Angaben abweichen. Es gelten ausschließlich unsere derzeit gültigen Liefer-, Zahlungs-, Miet- und Reparaturbedingungen. Auf Anfrage schicken wir Ihnen diese gerne zu. Außerdem sind sie unter agb.layher-steigtechnik.com abrufbar.

DATEN BLATT

Layher 

Mehr möglich. Die Steigtechnik.

Erstellt: 11.06.2025

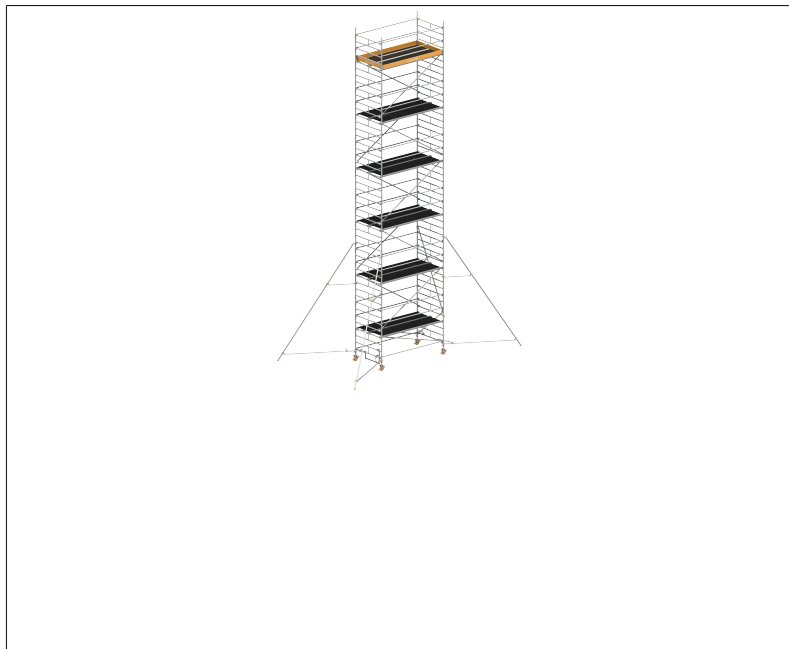

Das Universalgerüst für Höchste Höhen mit doppelt breitem Arbeitsboden und Gerüststützen Gerüststützen, als Basisverbreiterung. Der Sicherheitsaufbau P2, die kollektive Schutzmaßnahme.

Art.-Nr.	1402.151
Feldlänge	2,85 m
Feldbreite	1,5 m
Arbeitshöhe	13,20 m
Standhöhe	11,2 m
Gerüsthöhe	12,43 m
Material	Aluminium
Klappbar	Nein
Verpackungsgrößengewicht	675 kg

Zertifikate / Siegel



Das Universalgerüst für Höchste Höhen mit doppelt breitem Arbeitsboden Gerüststützen, als Basisverbreiterung. Der Sicherheitsaufbau P2, die kollektive Schutzmaßnahme.

Art.-Nr.	1402.122
Feldlänge	2,85 m
Feldbreite	1,5 m
Arbeitshöhe	4,20 m
Standhöhe	2,2 m
Gerüsthöhe	3,43 m
Material	Aluminium
Klappbar	Nein
Verpackungsgrößengewicht	206,7 kg

Zertifikate / Siegel



Layher Steigtechnik GmbH

Ochsenbacher Straße 56
74363 Güglingen-Eibensbach
Deutschland

Telefon (0 71 35) 70-5 00
E-Mail info@layher.com
www.layher-steigtechnik.com

Alle Preise verstehen sich zzgl. gesetzl. MwSt.
Technische Änderungen vorbehalten. Bauteilgewichte unterliegen Schwankungen aufgrund von Toleranzen und können daher von den gemachten Angaben abweichen. Es gelten ausschließlich unsere derzeit gültigen Liefer-, Zahlungs-, Miet- und Reparaturbedingungen. Auf Anfrage schicken wir Ihnen diese gerne zu. Außerdem sind sie unter agb.layher-steigtechnik.com abrufbar.

DATEN BLATT

Layher 

Mehr möglich. Die Steigtechnik.

Erstellt: 11.06.2025

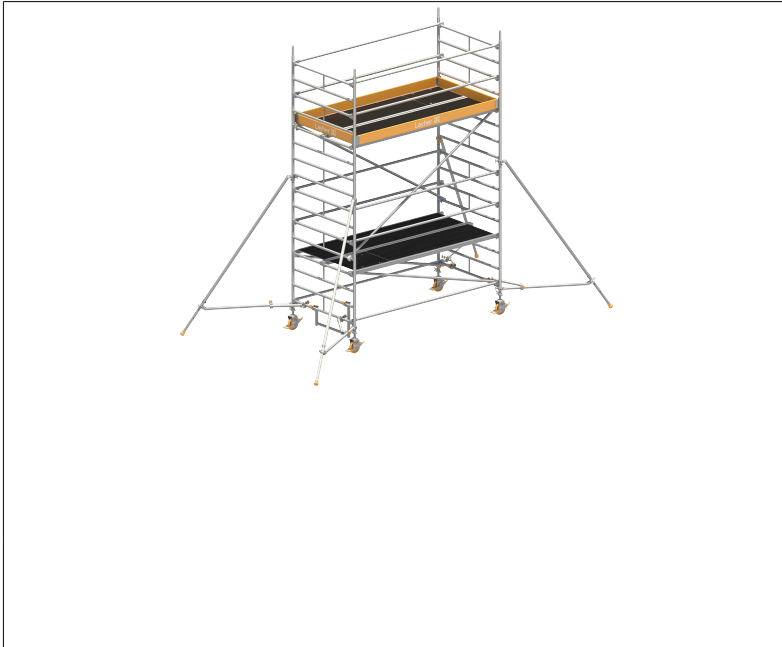

Das Universalgerüst für Höchste Höhen mit doppelt breitem Arbeitsboden
Gerüststützen, als Basisverbreiterung.
Der Sicherheitsaufbau P2, die kollektive Schutzmaßnahme.

Art.-Nr.	1402.123
Feldlänge	2,85 m
Feldbreite	1,5 m
Arbeitshöhe	5,20 m
Standhöhe	3,2 m
Gerüsthöhe	4,43 m
Material	Aluminium
Klappbar	Nein
Verpackungsgrößengewicht	283,2 kg

Zertifikate / Siegel

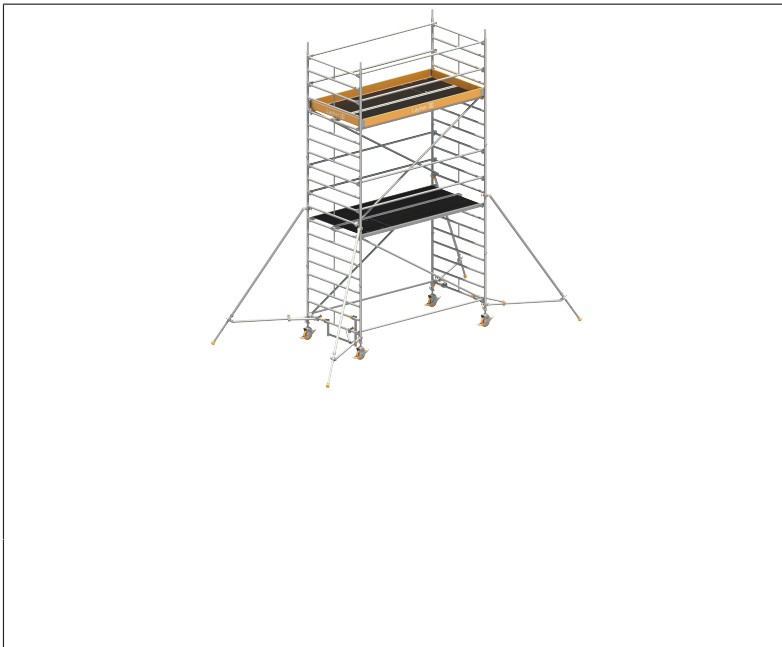

Das Universalgerüst für Höchste Höhen mit doppelt breitem Arbeitsboden
Gerüststützen, als Basisverbreiterung.
Der Sicherheitsaufbau P2, die kollektive Schutzmaßnahme.

Art.-Nr.	1402.124
Feldlänge	2,85 m
Feldbreite	1,5 m
Arbeitshöhe	6,20 m
Standhöhe	4,2 m
Gerüsthöhe	5,43 m
Material	Aluminium
Klappbar	Nein
Verpackungsgrößengewicht	298,3 kg

Zertifikate / Siegel



Layher Steigtechnik GmbH

Ochsenbacher Straße 56
74363 Göglingen-Eibensbach
Deutschland

Telefon (0 71 35) 70-5 00
E-Mail info@layher.com
www.layher-steigtechnik.com

Alle Preise verstehen sich zzgl. gesetzl. MwSt.

Technische Änderungen vorbehalten. Bauteilgewichte unterliegen Schwankungen aufgrund von Toleranzen und können daher von den gemachten Angaben abweichen. Es gelten ausschließlich unsere derzeit gültigen Liefer-, Zahlungs-, Miet- und Reparaturbedingungen. Auf Anfrage schicken wir Ihnen diese gerne zu. Außerdem sind sie unter agb.layher-steigtechnik.com abrufbar.

DATEN BLATT

Layher 

Mehr möglich. Die Steigtechnik.

Erstellt: 11.06.2025

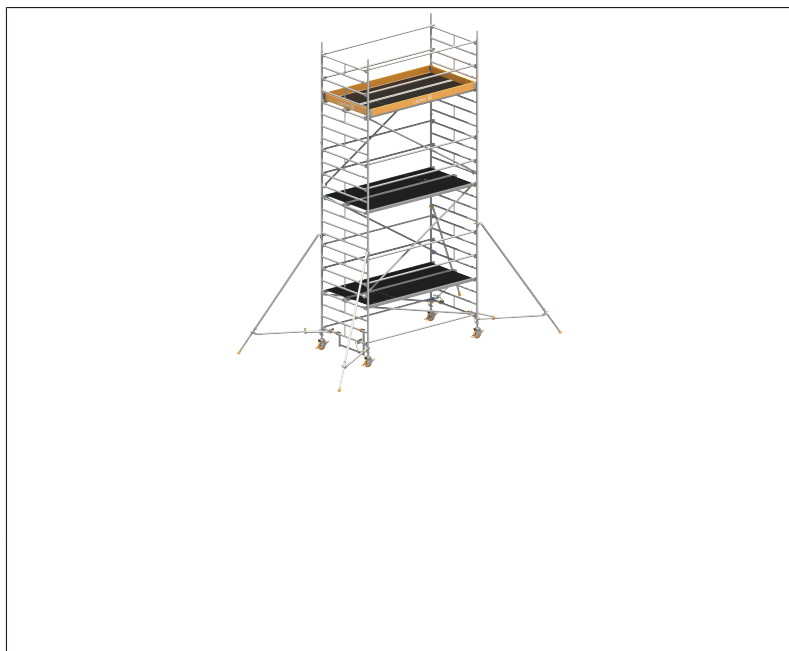

Das Universalgerüst für Höchste Höhen mit doppelt breitem Arbeitsboden
Gerüststützen, als Basisverbreiterung.
Der Sicherheitsaufbau P2, die kollektive Schutzmaßnahme.

Art.-Nr.	1402.125
Feldlänge	2,85 m
Feldbreite	1,5 m
Arbeitshöhe	7,20 m
Standhöhe	5,2 m
Gerüsthöhe	6,43 m
Material	Aluminium
Klappbar	Nein
Verpackungsgrößengewicht	374,8 kg

Zertifikate / Siegel



Weitere Produktbilder

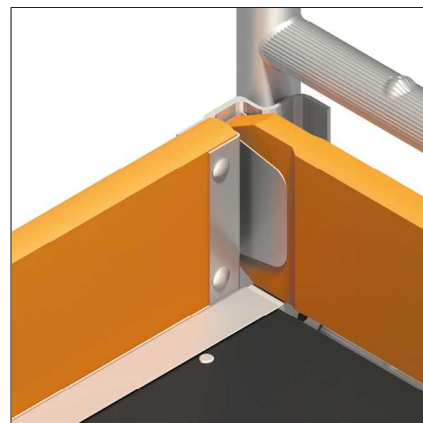
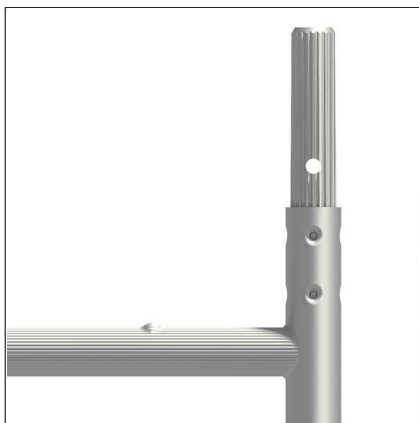

Layher Steigtechnik GmbH

Ochsenbacher Straße 56
74363 Güglingen-Eibensbach
Deutschland

Telefon (0 71 35) 70-5 00
E-Mail info@layher.com
www.layher-steigtechnik.com

Alle Preise verstehen sich zzgl. gesetzl. MwSt.

Technische Änderungen vorbehalten. Bauteilgewichte unterliegen Schwankungen aufgrund von Toleranzen und können daher von den gemachten Angaben abweichen. Es gelten ausschließlich unsere derzeit gültigen Liefer-, Zahlungs-, Miet- und Reparaturbedingungen. Auf Anfrage schicken wir Ihnen diese gerne zu. Außerdem sind sie unter agb.layher-steigtechnik.com abrufbar.

DATEN BLATT

Layher 

Mehr möglich. Die Steigtechnik.

Erstellt: 11.06.2025

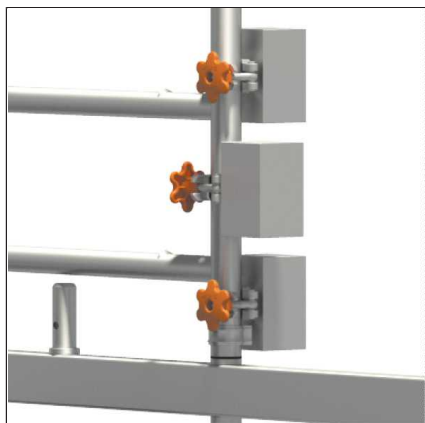

Anwendungsbilder

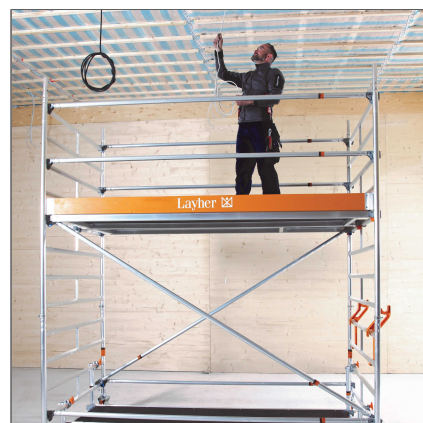

Layher Steigtechnik GmbH

Ochsenbacher Straße 56
74363 Güglingen-Eibensbach
Deutschland

Telefon (0 71 35) 70-5 00
E-Mail info@layher.com
www.layher-steigtechnik.com

Alle Preise verstehen sich zzgl. gesetzl. MwSt.
Technische Änderungen vorbehalten. Bauteilgewichte unterliegen Schwankungen aufgrund von Toleranzen und können daher von den gemachten Angaben abweichen. Es gelten ausschließlich unsere derzeit gültigen Liefer-, Zahlungs-, Miet- und Reparaturbedingungen. Auf Anfrage schicken wir Ihnen diese gerne zu. Außerdem sind sie unter agb.layher-steigtechnik.com abrufbar.