

DATEN BLATT

Layher 

Mehr möglich. Die Steigtechnik.

Erstellt: 12.06.2025

Art.-Nr. 1406.210

Zifa P2

Produktbeschreibung

Das Zifa ist praktisch ein „Fertiggerüst“ für Arbeiten in geringer Höhe: flach zusammengefaltet lagern und transportieren – auseinanderziehen, Boden einlegen. Fertig. Die Grundeinheit kann aufgebaut und vollbepackt durch Standard-Zimmertüren gefahren werden. Grundgerüst aus Aluminium für wechselseitige Steckmontage- Geländer und Diagonalen aus Aluminium sind einfach einzurasten. Arbeitsböden aus Aluminium-Rahmen und Sperrholz-Einlage auch als Durchstiegsbrücke für gefahrlosen Innenaufstieg. Stabile Lenkrollen (fest montiert) sorgen für besondere Standfestigkeit.

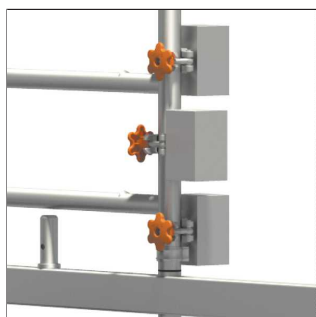
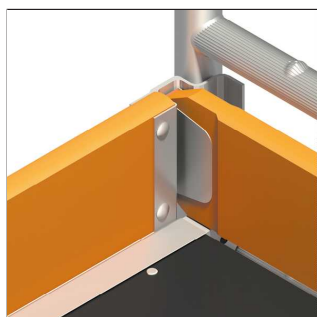
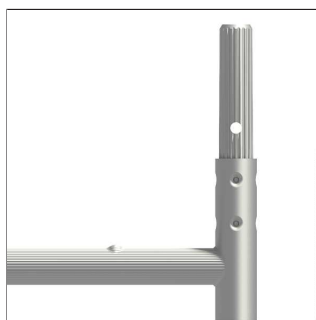

Layher Steigtechnik GmbH

Ochsenbacher Straße 56
74363 Güglingen-Eibensbach
Deutschland

Telefon (0 71 35) 70-5 00
E-Mail info@layher.com
www.layher-steigtechnik.com

Alle Preise verstehen sich zzgl. gesetzl. MwSt.

Technische Änderungen vorbehalten. Bauteilgewichte unterliegen Schwankungen aufgrund von Toleranzen und können daher von den gemachten Angaben abweichen. Es gelten ausschließlich unsere derzeit gültigen Liefer-, Zahlungs-, Miet- und Reparaturbedingungen. Auf Anfrage schicken wir Ihnen diese gerne zu. Außerdem sind sie unter agb.layher-steigtechnik.com abrufbar.

DATEN BLATT

Spezifikationen

Feldlänge	Feldbreite	Arbeitshöhe	Standhöhe	Gerüsthöhe
1,8 m	0,75 m	3,61 m	1,61 m	2,84 m
Lastklasse	Zulässige Verkehrslast	Fläche Arbeitsbühne	Zulässiges Nutzgewicht	Personen zur Montage
3	2 kN/m ²	1,34 m ²	228 kg	>1
Material	Klappbar	Aufbauort	Norm	Nachrüstbar
Aluminium	Ja	In geschlossenen Räumen und im Freien	DIN EN 1004	Ja
Fahrbar	Vorschriften			
Ja	ASR-2.1 und DGUV 38 (nur DE)			

Verpackungsmaße

Einzelstückabmaß Länge	Einzelstückabmaß Breite	Einzelstückabmaß Höhe	Verpackungsgrößenge- wicht
2,2 m	1,05 m	0,55 m	59,74 kg

Zertifikate / Siegel



Teilleiste

Bezeichnung	Art.-Nr.	Anzahl
Geländer	1205.180	2
Durchstiegsbrücke	1242.180	1
Federstecker	1250.000	4
Standleiter	1297.004	2
Zifa 75 Grundgerüst	1300.006	1
Lenkrolle 400, D=150 mm	1301.150	4

DATEN BLATT



















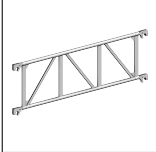

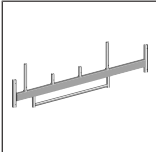

Layher 

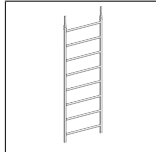
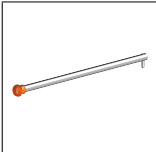
Mehr möglich. Die Steigtechnik.

Erstellt: 12.06.2025

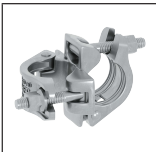
Art.-Nr. 1406.210

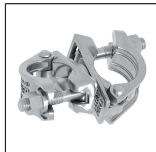
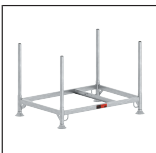
Passendes Zubehör

	Belagdiagonale 1347.250		Normalspindel 60 mit Feststeller 1257.060		Lenkrolle 1000 1260.201		Lenkrolle 1000 mit elektrisch leitfähigem Polyurethan-Belag 1260.202
	Lenkrolle 1200 mit Halbkuppelung 1267.200		Lenkrolle 400, D=150 mm mit Polyurethan-Belag 1303.150		Lenkrolle 700 1359.200		Lenkrolle 700 mit Polyurethan-Belag 1358.200
	Träger 1207.180		Gerüststütze, ausziehbar 1248.260		Verdrehsicherung für Gerüststütze 1248.261		Gerüststütze 1248.180
	Fahrbalken 1,80 m 1323.180		Standleiter 1297.002		Hängeleiter 75 1298.004		Hängeleiter 75 1298.008
	Uni Abstandsrohr 1275.110		Ballast (10 kg) 1249.000		Montagetasche 1300.003		Rohrverbinder, verstellbar 1337.000
	Normalkuppelung 4700.019		Normalkuppelung 4700.022		Drehkupplung 4702.019		Drehkupplung 4702.022
	Rohrpalette 125 5105.125		FG Ablagebox 1305.030				

Layher Steigtechnik GmbH

Ochsenbacher Straße 56
74363 Güglingen-Eibensbach
Deutschland

Telefon (0 71 35) 70-5 00
E-Mail info@layher.com
www.layher-steigtechnik.com

Alle Preise verstehen sich zzgl. gesetzl. MwSt.

Technische Änderungen vorbehalten. Bauteilgewichte unterliegen Schwankungen aufgrund von Toleranzen und können daher von den gemachten Angaben abweichen. Es gelten ausschließlich unsere derzeit gültigen Liefer-, Zahlungs-, Miet- und Reparaturbedingungen. Auf Anfrage schicken wir Ihnen diese gerne zu. Außerdem sind sie unter agb.layher-steigtechnik.com abrufbar.

DATEN BLATT

Layher 

Mehr möglich. Die Steigtechnik.

Erstellt: 12.06.2025

Art.-Nr. 1406.210

Anwendungsbilder

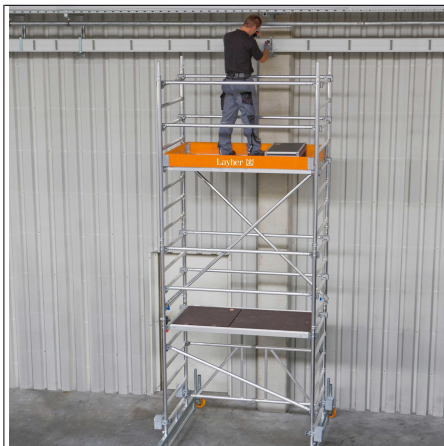

Layher Steigtechnik GmbH

Ochsenbacher Straße 56
74363 Güglingen-Eibensbach
Deutschland

Telefon (0 71 35) 70-5 00
E-Mail info@layher.com
www.layher-steigtechnik.com

Alle Preise verstehen sich zzgl. gesetzl. MwSt.

Technische Änderungen vorbehalten. Bauteilgewichte unterliegen Schwankungen aufgrund von Toleranzen und können daher von den gemachten Angaben abweichen. Es gelten ausschließlich unsere derzeit gültigen Liefer-, Zahlungs-, Miet- und Reparaturbedingungen. Auf Anfrage schicken wir Ihnen diese gerne zu. Außerdem sind sie unter agb.layher-steigtechnik.com abrufbar.